

RACE  RESULT

www.raceresult.com



FICHA TÉCNICA

Productos Impresos



Índice

General	3
Materiales	4
Dorsales (todos los tamaños)	5
Placa para Bicicleta	16
Certificados/Volantes (todos los tamaños)	17
Etiquetas (todos los tamaños)	18
Set de Etiquetas para Triatlón	19
Etiqueta para Bicicleta	20
Etiqueta para Bicicleta con Chip	21
Chip para Triatlón	22
Sobres (C4)	23
Multihoja Triatlón	24



General

Diseños:

Tiene las siguientes opciones:

- Utilice nuestros diseños estándar de la tienda online (por favor, háganoslo saber en los comentarios).
- Envíenos sus logotipos, con instrucciones sobre dónde colocarlos en las observaciones.
- Envíenos su propio diseño, listo para usar. Por favor, asegúrese de que sigan estas especificaciones:

Especificaciones técnicas:

Espacio de color:	CMYK (sin colores planos)
Perfil:	ISO Coated v2
Resolución:	300 dpi
Formato del archivo:	PDF (con fuentes incrustadas o textos vectorizados) AI/EPS (enviar fuentes e imágenes) JPG/PNG/PSD/TIFF INDD (enviar fuentes e imágenes)

Datos de personalización:

Envíenos el ID del evento o un archivo Excel.

Plantillas de diseño:

Las plantillas para InDesign, Photoshop e Illustrator de cada producto están disponibles para su descarga en este documento. Simplemente haga click en el  enlace de descarga en la página indicada.

RACE RESULT URL:

Tenga en cuenta que la URL "www.raceresult.com" se imprime de forma predeterminada en todos los dorsales que producimos. Si no desea que la URL aparezca en sus dorsales, deberá mencionar esto explícitamente en las indicaciones complementarias al realizar su pedido.

Fuentes estándar:

Dorsales: Helvetica Neue LT Com 97 Blk
Placa para Bicicleta: Tungsten Seminegrita
Personalización: Arial negrita

Si desea otra fuente en los dorsales, por favor escríbala en la descripción de su diseño, y suba el archivo de la fuente en formato .otf o .ttf.

NO incluya los siguientes elementos en su diseño:

- Marcador de posición para el número del dorsal
- Marcador de posición para personalización (p. ej. nombre)
- Perforaciones
- Esquinas redondeadas
- Esquema del formato final

El equipo de RACE RESULT colocará estos por usted.

Perforación especial/Troquelado

Pedidos nuevos:

Seleccione la opción correspondiente en "Perforación/Troquelado Especial" al pedir sus dorsales a través de la tienda online. Hay dos opciones.

Volver a pedir un troquelado ya existente:

Después de que nos haya comprado una perforación/punzón especial, crearemos un producto adicional para usted en la tienda que puede seleccionar directamente para su próximo pedido.

Tenga en cuenta que en ambos casos aumentará el tiempo de producción.

Nota de Producción

Al cortar el formato final, pueden producirse desviaciones de hasta 2 mm, así como diferencias de hasta 1 mm durante la impresión. Por lo tanto el recorte sirve como margen para estas posibles diferencias en el corte y la impresión.

Aviso Importante Respecto al Proceso de Producción:

Recibirá una vista previa de todos los productos impresos (excepto los dorsales normales y los dorsales de RACE RESULT), los cuales deberá aprobar para su impresión. Después de haber aprobado la vista previa no es posible realizar algún cambio.

Contacto

Para cualquier pregunta, contáctenos por correo electrónico a shop@raceresult.com.

Materiales

Tyvek

75 g/m²

Fibras de polietileno, resistentes al desgarro y a la intemperie

Seda Profi (recubierta de mate)

135 g/m²

Superficie lisa y homogénea

Certificado PEFC

Colores brillantes

Legible sin reflejos

Agradable al tacto

Papel adhesivo impermeable

210 g/m² incluyendo 100 g/m² de papel

Digilabel PE blanco mate

Papel adhesivo soluble en agua

200 g/m² incluyendo 90 g/m² de papel

Precortado en la parte posterior

Mate Digilabel

Polypropylen

300µm y 400µm

100% impermeable

Blanco brillante

Irrompible

100% libre de madera y reciclable

DigiGold icewhite

100 g/m² y 160 g/m²

Libre de madera, blanco brillante, mate

Papel de impresión digital

Hecho de FSC certificado

Materias primas controladas

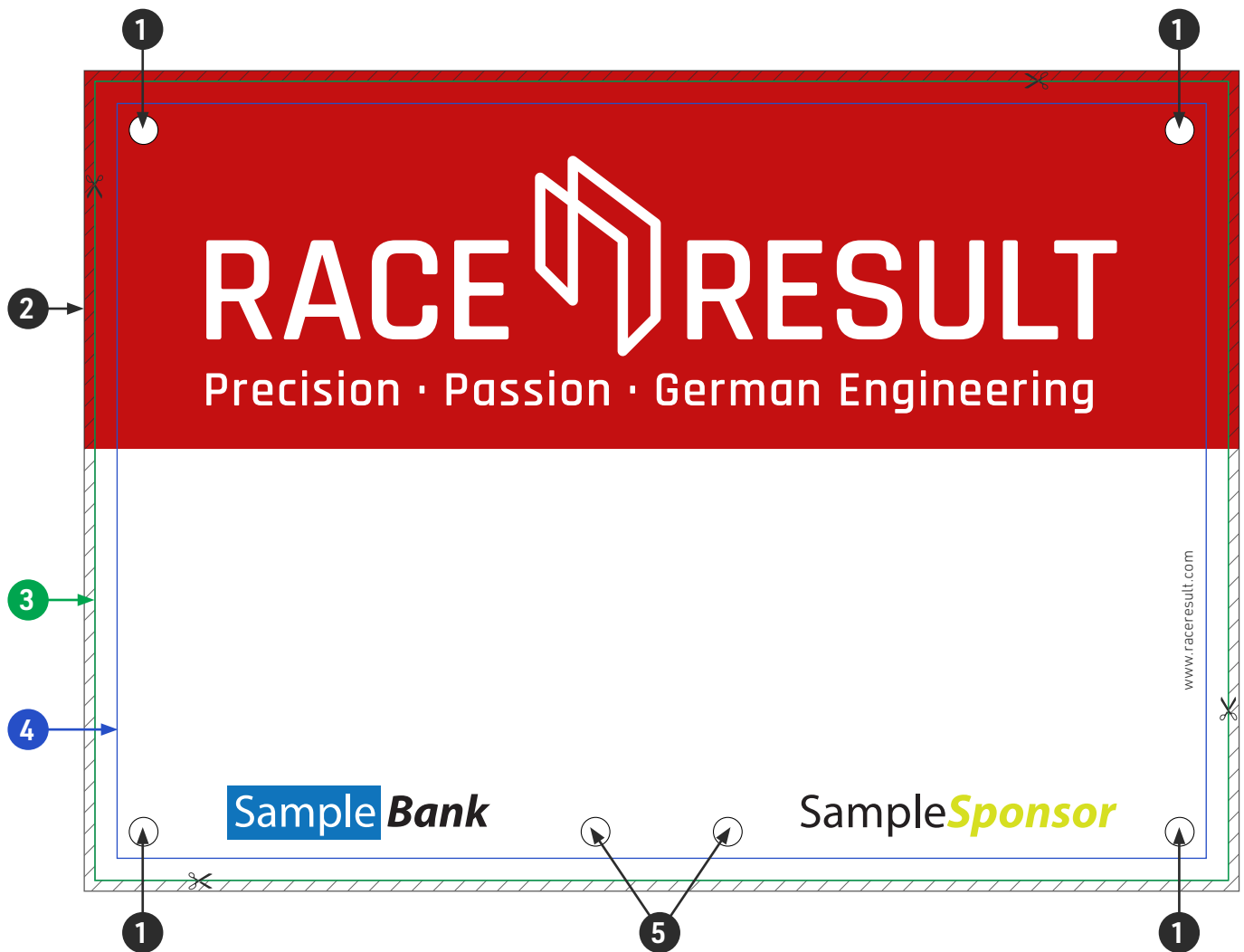

1 Perforaciones:	<p>Ø 5.5 mm Posición: 9 mm desde la parte superior/inferior y desde los lados (desde el centro del agujero hasta el borde del formato final)</p>
2 Tamaño total:	<p>A5 = 214 x 152 mm A6 = 152 x 109 mm Sangrado: 2 mm (parte )</p>
3 Tamaño:	<p>A5 = 210 x 148 mm A6 = 148 x 105 mm</p>
4 Margen de seguridad:	<p>4 mm</p>
5 Perforaciones MTB:	<p>Ø 5,5 mm Posición: 90 mm desde la izquierda/derecha y 9 mm desde abajo (medido desde el centro del agujero hasta el borde del formato final)</p>

- NO incluya los siguientes elementos en su diseño:
- Marcador de posición para el número del dorsal
 - Marcador de posición para personalización (p. ej. nombre)
 - Perforaciones
 - Esquinas redondeadas
 - Esquema del formato final

Por favor, lea también el texto de la página 3.

Impresión personalizada en la parte posterior

Por un suplemento, es posible imprimir el parte posterior del dorsal / placas de MTB con transpondedor con un diseño personalizado en la zona roja y azul marcada. Los gastos de envío también serán más altos debido a las restricciones en posiciones de transpondedores, lo que aumenta el tamaño del empaque por dorsal.

En la zona azul, sigue siendo posible colocar un gráfico o texto en blanco y negro sin coste adicional.

Seleccione esta opción en la tienda debajo de los detalles.

Puede descargar el ejemplo de diseño en la página 5.

A5 Single/Duo

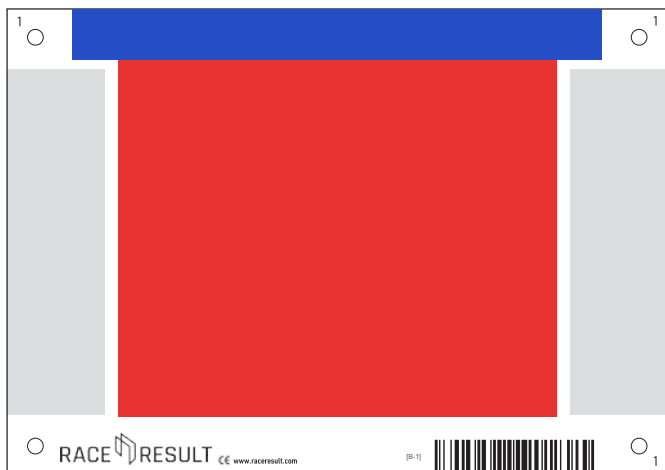

Zona superior: 160 x 14 mm
Zona media: 140 x 110 mm

Tamaño especial Single/Duo

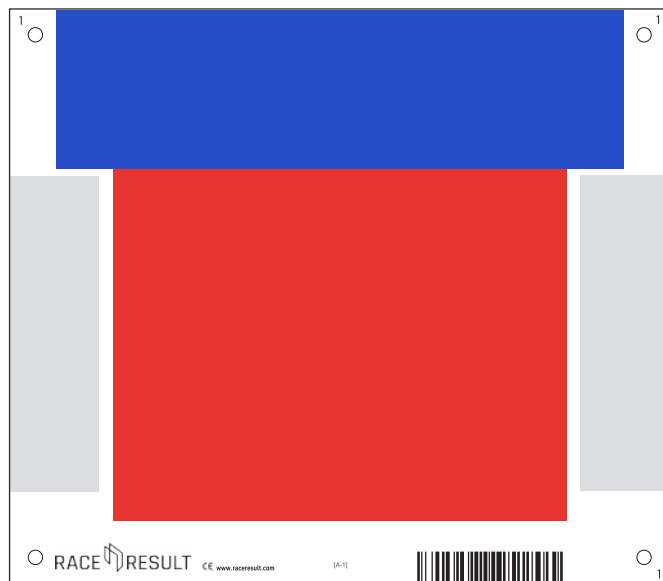

Zona superior: 185 x 60 mm
Zona media: 155 x 110 mm

Si no se selecciona esta opción, nuestra parte trasera por defecto tendrá este aspecto (las posiciones de los transpondedores varían):



Dorsal con transpondedor A5 (single)

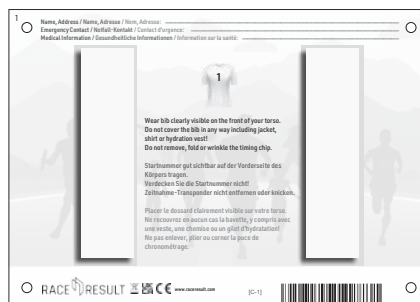

Dorsal con transpondedor A5 (duo)



Placa Mountain Bike A5 con transpondedor

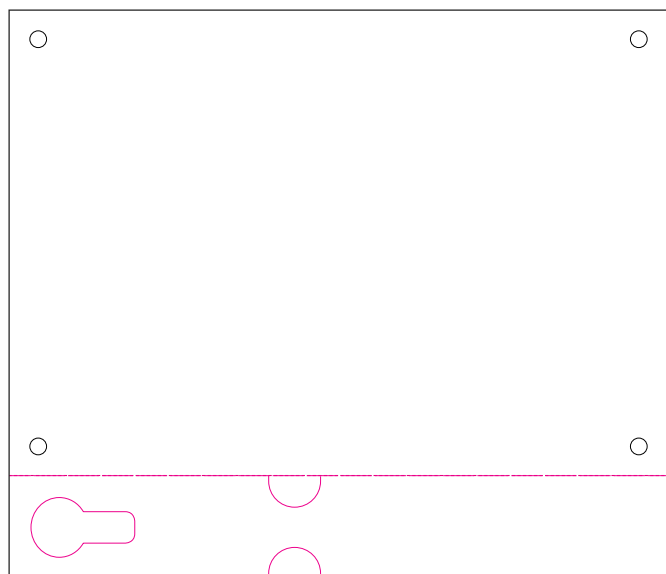

Dorsal A5 con talón desgarrable

Tamaño dorsal: 210 x 148 mm
Tamaño etiqueta: 210 x 33 mm

Tamaño total (con margen): 214 x 185 mm

Por favor, siga las mismas instrucciones respecto a los agujeros, márgenes y sangrado que para el dorsal en la página 5:

Sangrado: 2 mm

Margen de seguridad: 4 mm

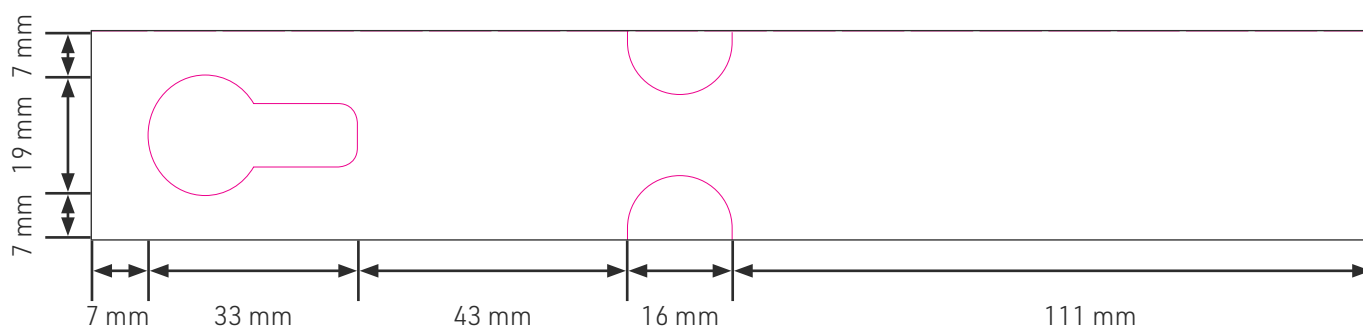

Por favor, lea también el texto de la página 3.

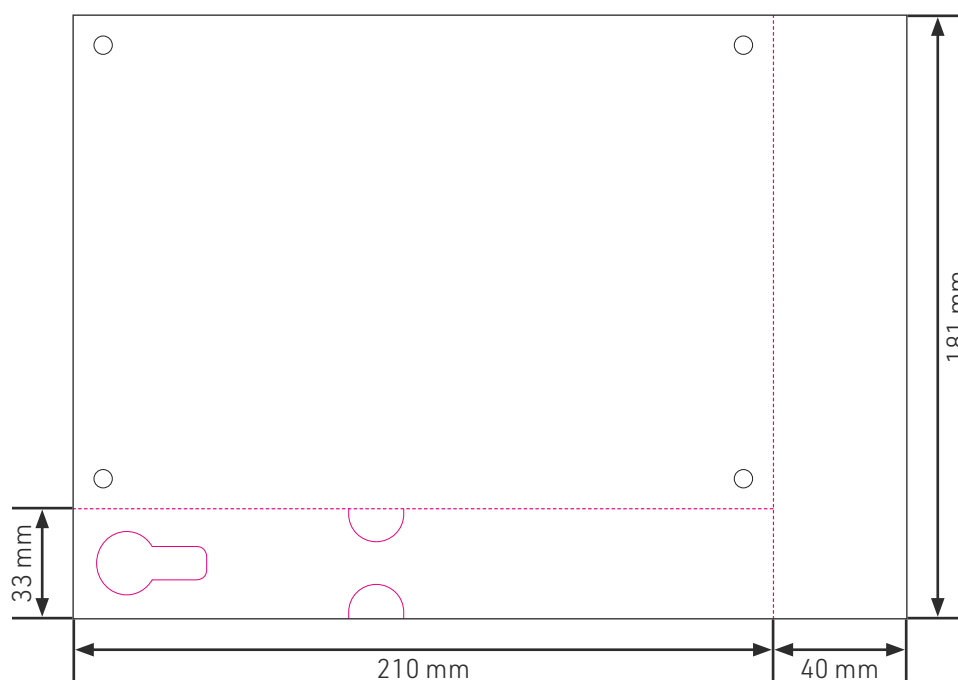

Dorsal A5 con talón desgarrable + 1 etiqueta desgarrable

Tamaño dorsal: 210 x 148 mm

Tamaño talón: 210 x 33 mm

Tamaño etiqueta derecha: 40 x 181 mm

Tamaño total (con sangrado): 254 x 185 mm

Por favor, siga las mismas instrucciones respecto a los agujeros, márgenes y sangrado que para el dorsal en la página 5:

Sangrado: 2 mm

Margen de seguridad: 4 mm

Por favor, lea también el texto de la página 3.

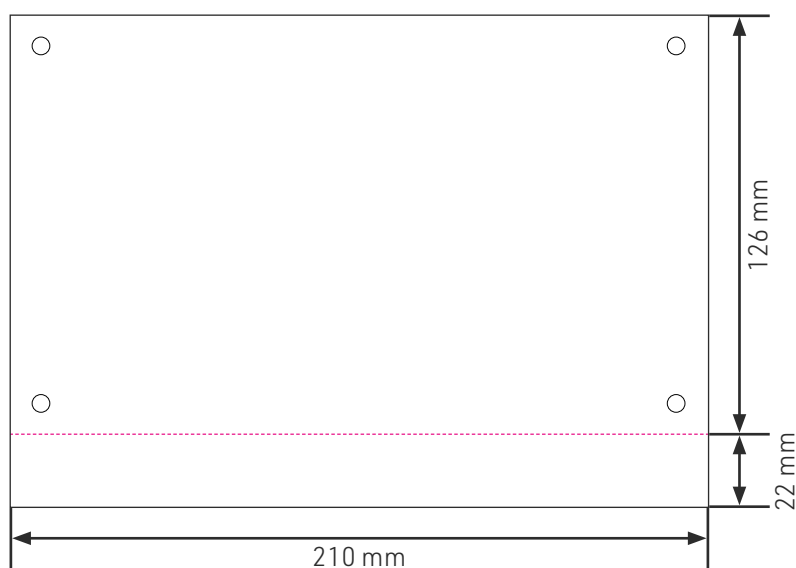

Dorsal A5 incl. 1 etiqueta desgarrable en la parte inferior

Tamaño dorsal: 210 x 126 mm

Tamaño etiqueta: 210 x 22 mm

Tamaño total (con sangrado): 214 x 152 mm

Por favor, siga las mismas instrucciones respecto a los agujeros, márgenes y sangrado que para el dorsal en la página 5:

Sangrado: 2 mm

Margen de seguridad: 4 mm

Por favor, lea también el texto de la página 3.

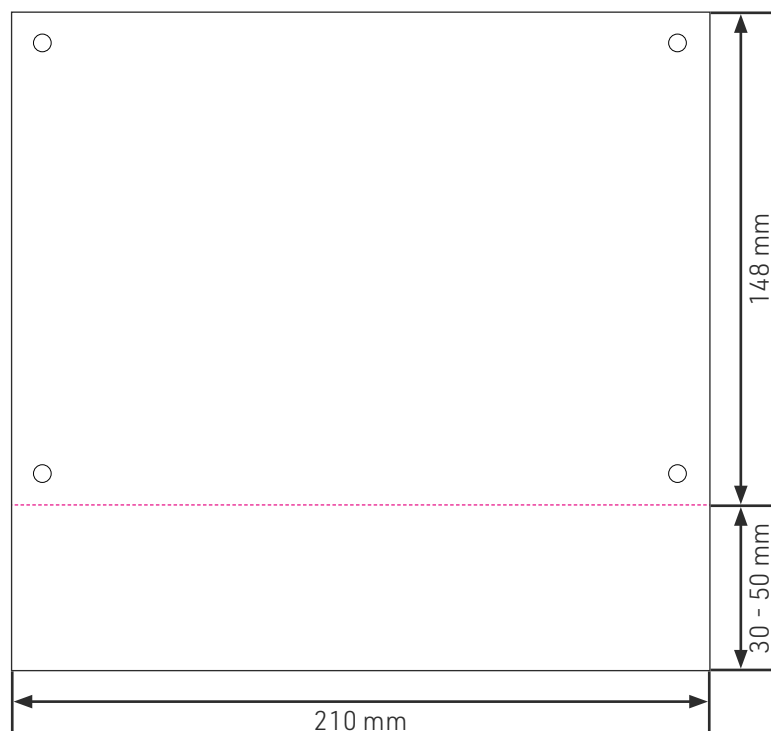

Dorsal A5 con 1 etiqueta desgarrable en la parte inferior

Tamaño dorsal: 210 x 148 mm

Tamaño etiqueta: 210 x 30 mm (max. 50 mm)

Tamaño total (con sangrado): 214 x 182 mm

Por favor, siga las mismas instrucciones respecto a los agujeros, márgenes y sangrado que para el dorsal en la página 5:

Sangrado: 2 mm

Margen de seguridad: 4 mm

Por favor, lea también el texto de la página 3.

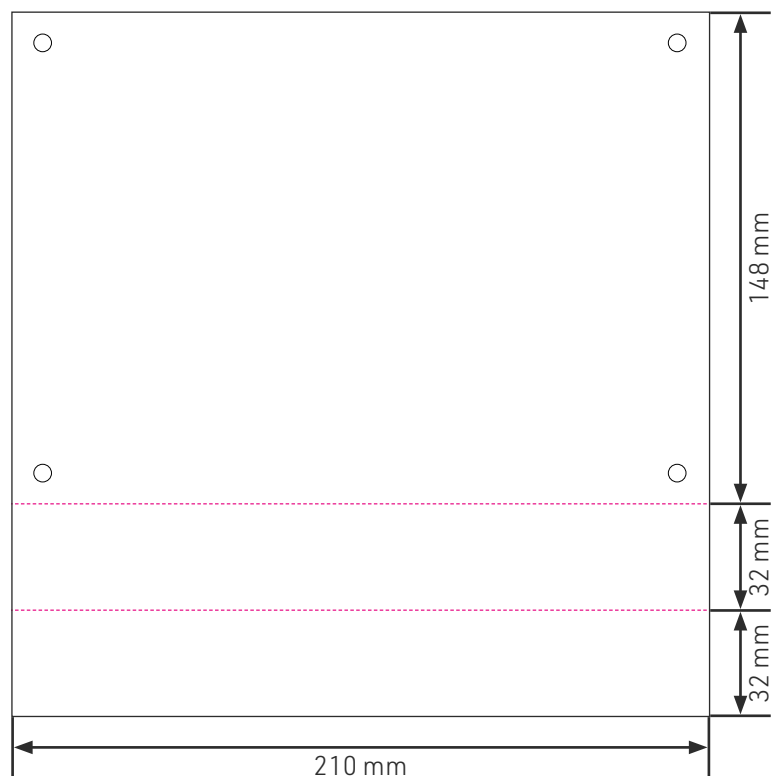

Dorsal A5 con 2 etiquetas desgarrables en la parte inferior

Tamaño dorsal: 210 x 148 mm

Tamaño etiqueta superior: 210 x 32 mm

Tamaño etiqueta inferior: 210 x 32 mm

Tamaño total (con sangrado): 214 x 216 mm

Por favor, siga las mismas instrucciones respecto a los agujeros, márgenes y sangrado que para el dorsal en la página 5:

Sangrado: 2 mm

Margen de seguridad: 4 mm

Por favor, lea también el texto de la página 3.

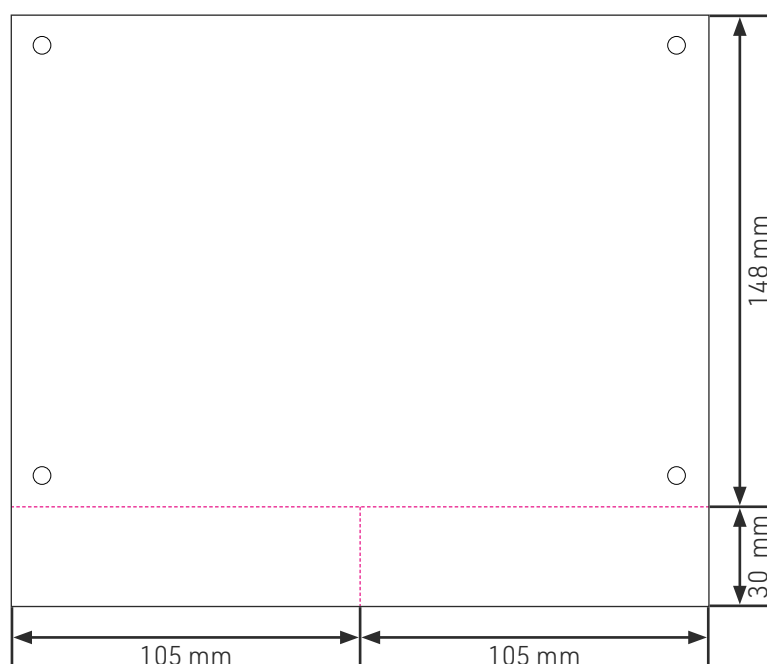

Dorsal A5 con 2 etiquetas desgarrables en la parte inferior lado a lado

Tamaño dorsal: 210 x 148 mm

Tamaño etiqueta izquierda/derecha: 105 x 30 mm

Tamaño total (con sangrado): 214 x 182 mm

Por favor, siga las mismas instrucciones respecto a los agujeros, márgenes y sangrado que para el dorsal en la página 5:

Sangrado: 2 mm

Margen de seguridad: 4 mm

Por favor, lea también el texto de la página 3.

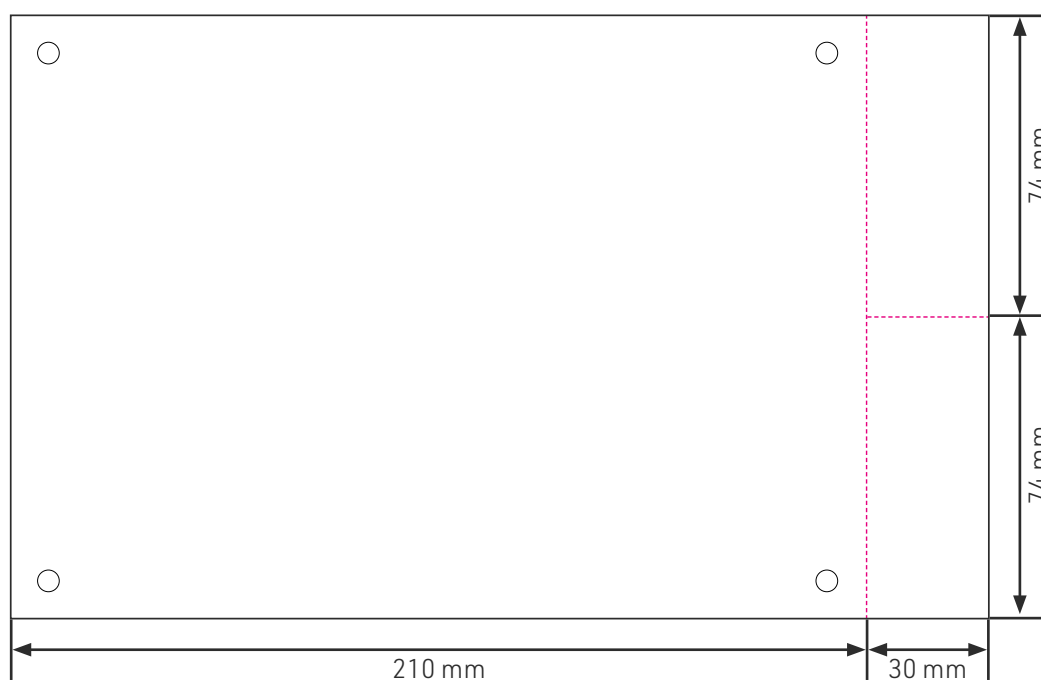

Dorsal A5 con 2 etiquetas desgarrables a la derecha

Tamaño dorsal: 210 x 148 mm

Tamaño de cada etiqueta: 30 x 74 mm

Tamaño total (con sangrado): 244 x 152 mm

Por favor, siga las mismas instrucciones respecto a los agujeros, márgenes y sangrado que para el dorsal en la página 5:

Sangrado: 2 mm

Margen de seguridad: 4 mm

Por favor, lea también el texto de la página 3.



Dorsal A5 con 1 etiqueta desgarrable a la derecha

Tamaño dorsal: 210 x 148 mm

Tamaño etiqueta: 34 x 148 mm

Tamaño etiqueta (con sangrado): 244 x 152 mm

Por favor, siga las mismas instrucciones respecto a los agujeros, márgenes y sangrado que para el dorsal en la página 5:

Sangrado: 2 mm

Margen de seguridad: 4 mm

Por favor, lea también el texto de la página 3.

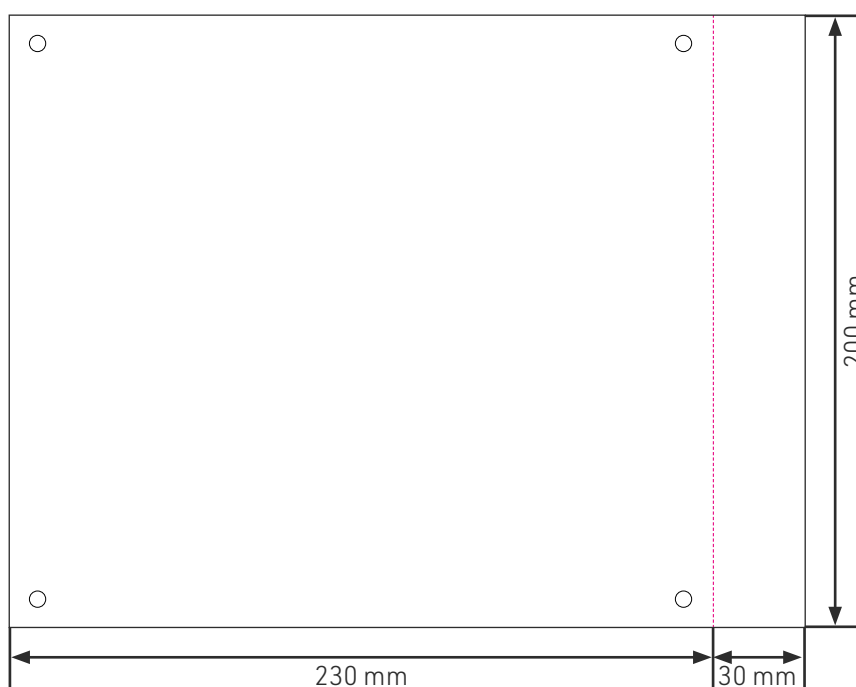

Dorsal de tamaño especial con 1 etiqueta desgarrable a la derecha

Tamaño dorsal: 230 x 200 mm

Tamaño etiqueta: 30 x 200 mm

Tamaño total (con sangrado): 264 x 204 mm

Por favor, siga las mismas instrucciones respecto a los agujeros, márgenes y sangrado que para el dorsal en la página 5:

Sangrado: 2 mm

Margen de seguridad: 4 mm

Por favor, lea también el texto de la página 3.





Tamaño total:	134 x 94 mm
	Sangrado: 2 mm (parte )
Tamaño placa:	130 x 90 mm
Margen de seguridad:	4 mm (Esta área se puede recortar)
Diámetro de los orificios de perforación:	Ø 5,5 mm

Tenga en cuenta que necesita crear 2 diseños, ya que la parte frontal y la trasera están invertidas.

Por favor, asegúrese de haber leído todas las indicaciones respecto a los márgenes y sangrado señaladas en la página 5 y en la sección general.

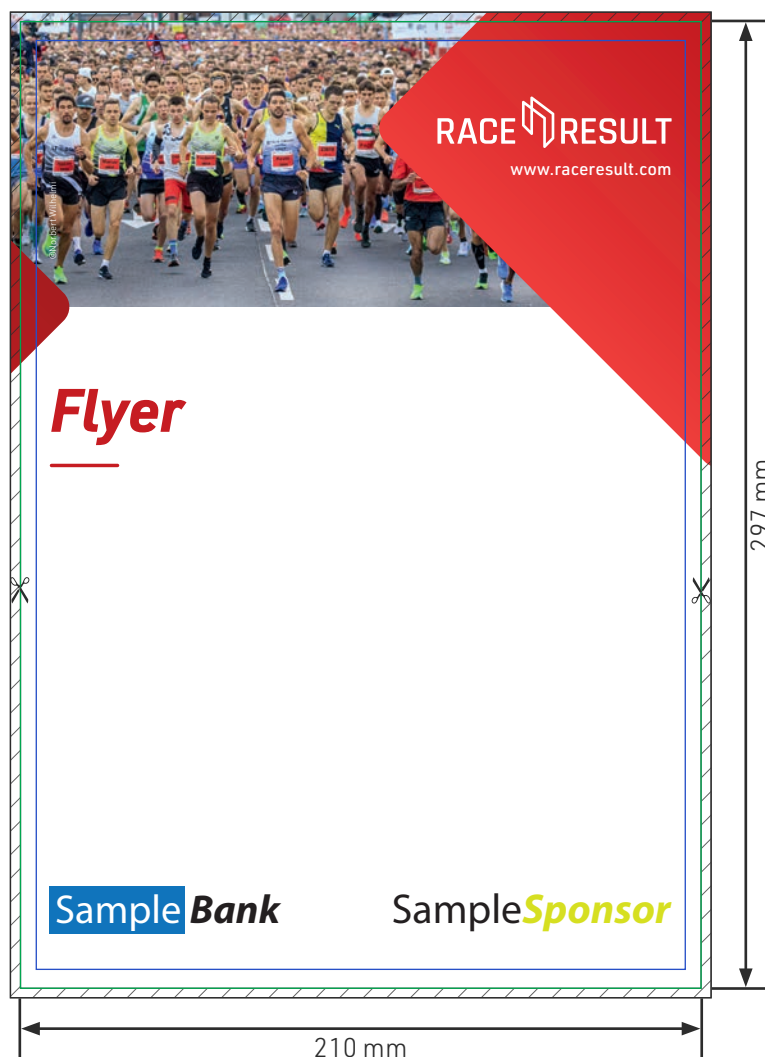
Por favor, lea también el texto de la página 3.





	Tamaño:	Tamaño total:	Sangrado  :	Margen de seguridad:
A4	210 x 297 mm	214 x 301 mm	2 mm	4 mm
A5	148 x 210 mm	152 x 214 mm	2 mm	4 mm
A6	105 x 148 mm	107 x 150 mm	1 mm	4 mm

Por favor, asegúrese de haber leído todas las indicaciones respecto a los márgenes y sangrado señaladas en la página 5 y en la sección general.

Por favor, lea también el texto de la página 3.

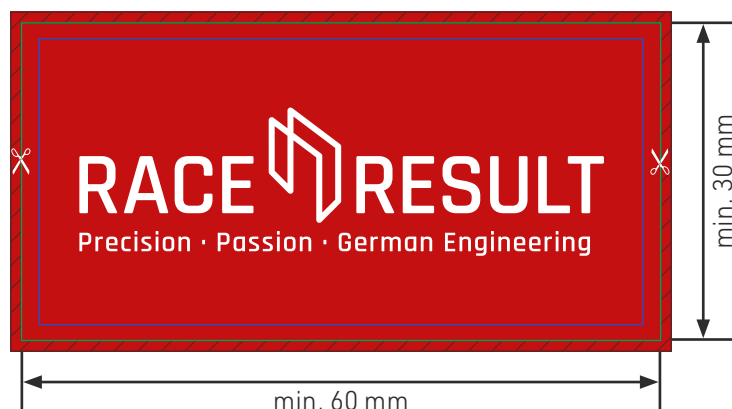
Etiquetas (todos los tamaños)



Tamaño total mínimo:	64 x 34 mm Sangrado: 2 mm ( el área será recortada)
Tamaño mínimo:	60 x 30 mm
Margen de seguridad:	4 mm (Esta zona se puede recortar)

Por favor, asegúrese de haber leído todas las indicaciones respecto a los márgenes y sangrado señaladas en la página 5 y en la sección general.

Por favor, lea también el texto de la página 3.

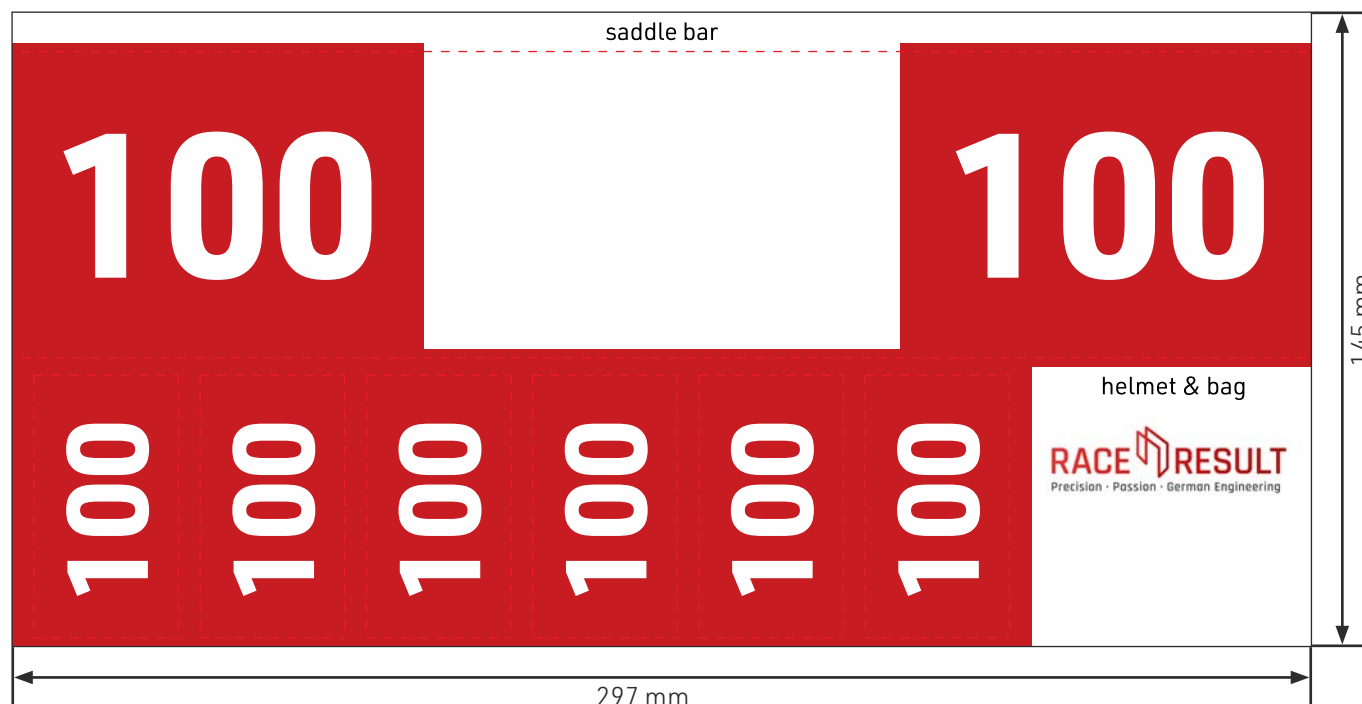

Tamaño total: 301 x 145 mm

Encontrará las dimensiones exactas de cada elemento en las plantillas de InDesign, Photoshop e Illustrator

Por favor, siga las mismas instrucciones respecto a los márgenes y sangrado que para el dorsal en la página 5:

Sangrado: 2 mm

Margen de seguridad: 4 mm

Por favor, lea también el texto de la página 3.

A color

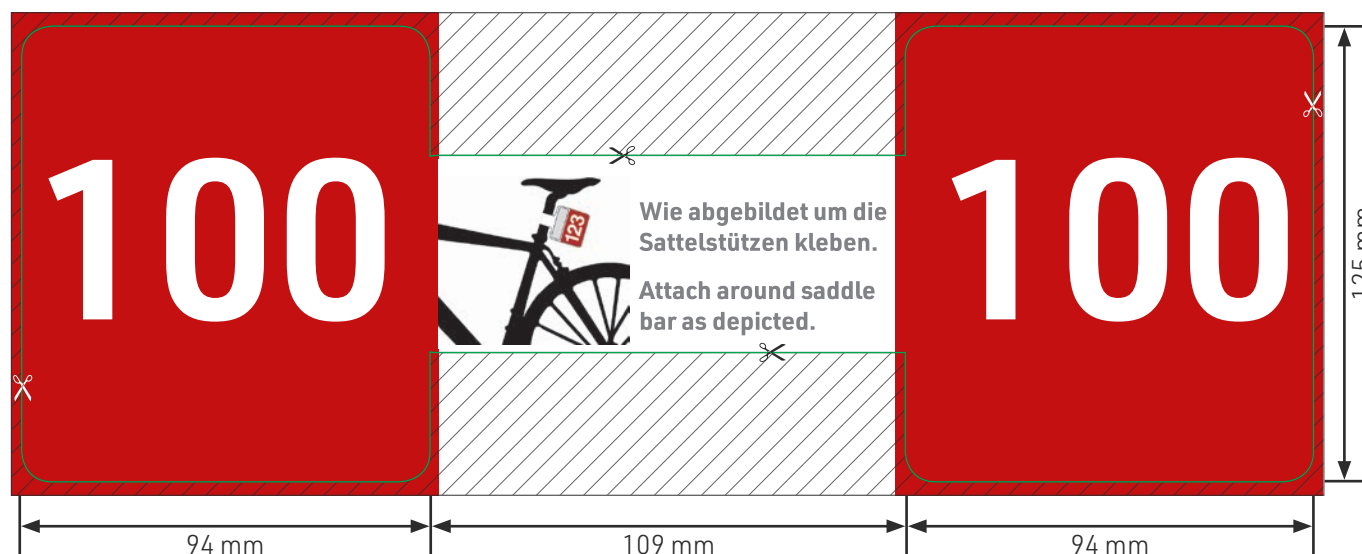

b/n

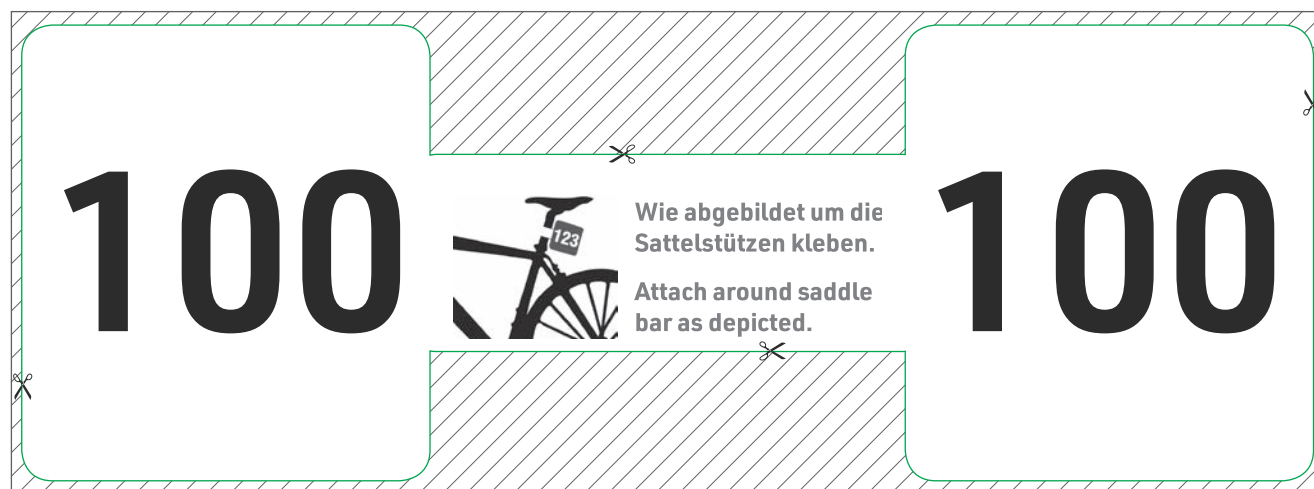

Tamaño total:

301 x 129 mm

Sangrado: 2 mm ( el área será recortada)

Tamaño:

297 x 125 mm

Margen de seguridad:

4 mm (Esta zona se puede recortar)

Por favor, asegúrese de haber leído todas las indicaciones respecto a los márgenes y sangrado señaladas en la página 5 y en la sección general.

Por favor, lea también el texto de la página 3.

Etiqueta para Bicicleta con Chip

↓ [Plantilla](#)



Tamaño total:	301 x 129 mm
	Sangrado: 2 mm (▨ el área será recortada)
Tamaño:	297 x 125 mm
Margen de seguridad:	4 mm (Esta zona se puede recortar)

El área roja se puede personalizar.

Por favor, asegúrese de haber leído todas las indicaciones respecto a los márgenes y sangrado señaladas en la página 5 y en la sección general.

Por favor, lea también el texto de la página 3.

Chip para Triatlón

 [Plantilla](#)

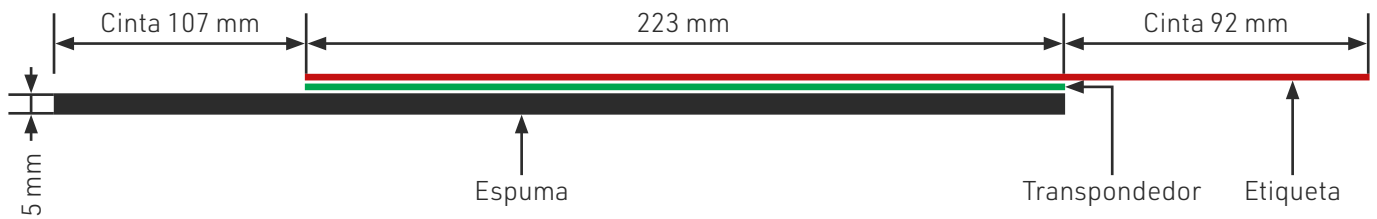

El área roja se puede personalizar.

El fondo sólo puede ser blanco o una zona de color. No es posible utilizar imágenes/gráficos de fondo.

Deje espacio suficiente para el número.



Tamaño total:	232 x 42 mm
Tamaño:	422 x 38 mm incl. espuma
Margen de seguridad:	4 mm (Esta zona se puede recortar)

Por favor, lea también el texto de la página 3.

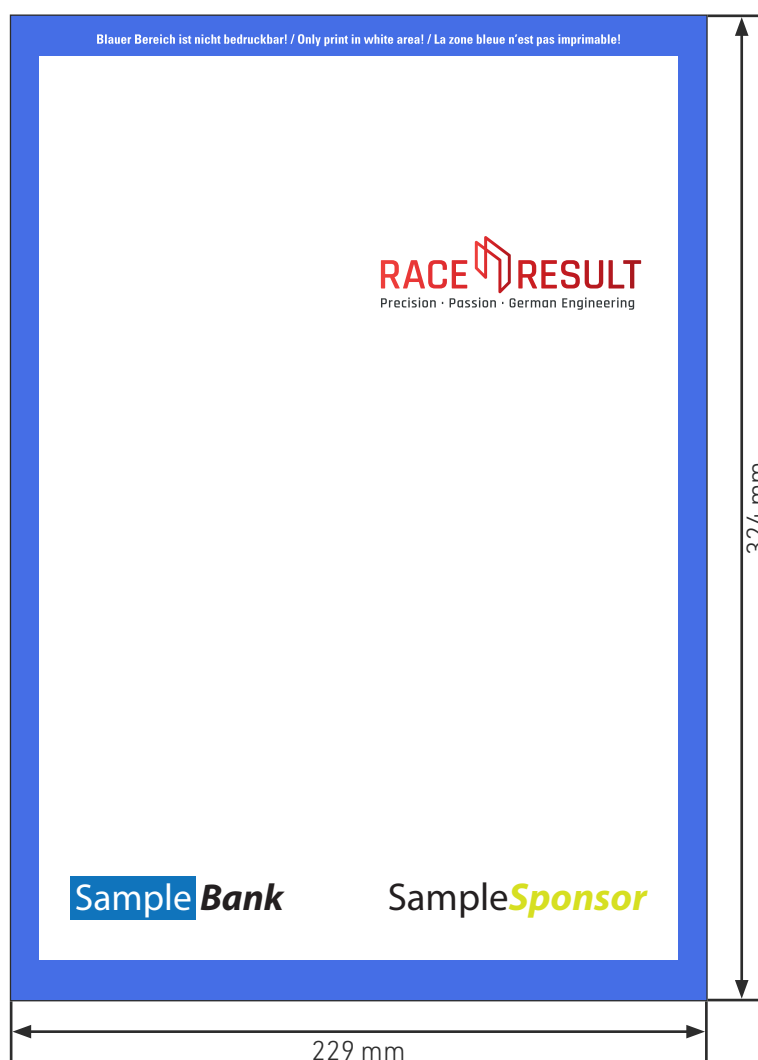

	Tamaño:	Tamaño total:	Sangrado:	Margen de seguridad:
C4	229 x 324 mm	210 x 297 mm	0 mm	0 mm

Los sobres solo se pueden imprimir en formato DIN A4 (210 x 297 mm).
Por favor, envíe el archivo en este tamaño. No es posible una impresión sin bordes.

Por favor, lea también el texto de la página 3.

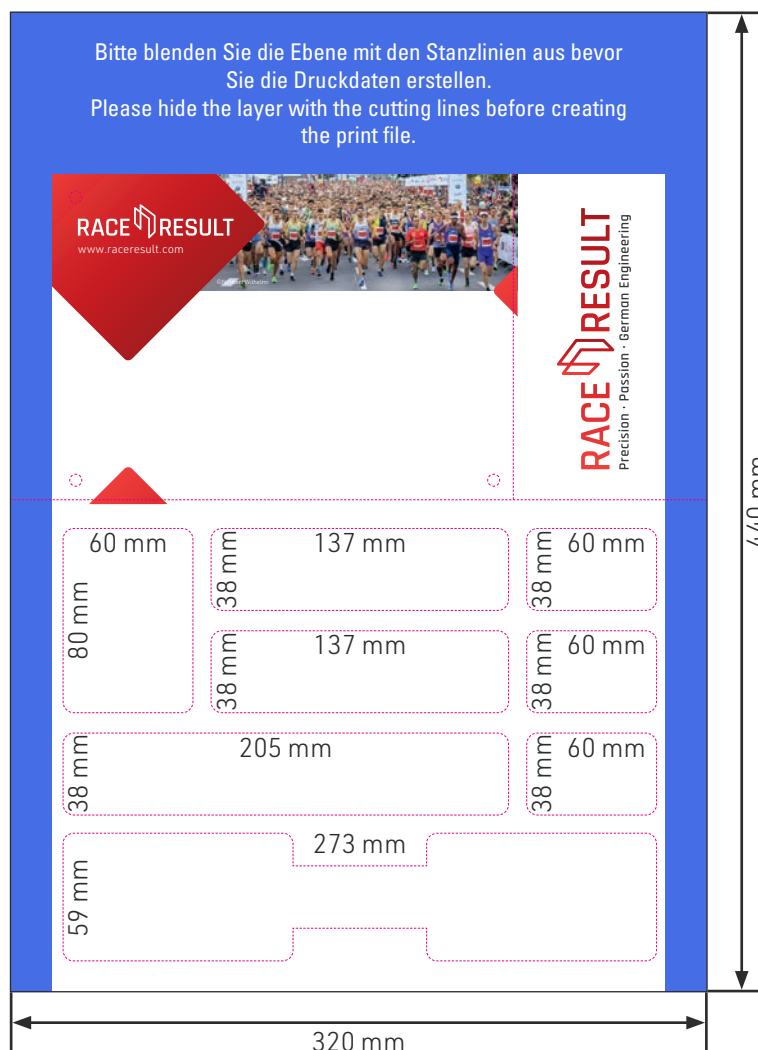

Tamaño total: 320 x 440 mm

Encontrará las dimensiones exactas de cada elemento en las plantillas de InDesign, Photoshop e Illustrator.

Por favor, siga las mismas instrucciones respecto a los márgenes y sangrado que para el dorsal en la página 5:

Sangrado: 2 mm

Margen de seguridad: 4 mm

Por favor, lea también el texto de la página 3.

Headquarters Deutschland

race result AG

Joseph-von-Fraunhofer-Straße 11
76327 Pfinztal
Germany

Phone +49 (721) 961 409 01
shop@raceresult.com
www.raceresult.com